

DK90-BT40-ER25-87

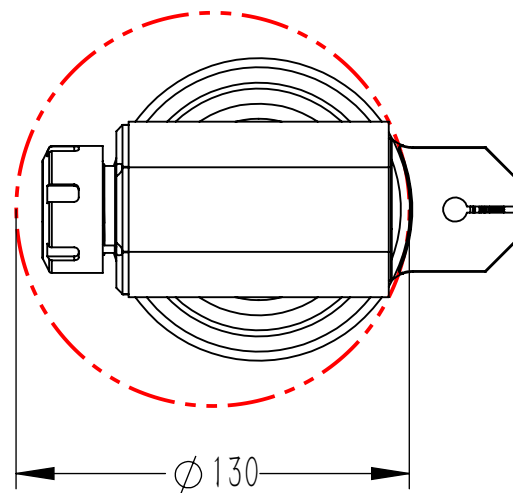
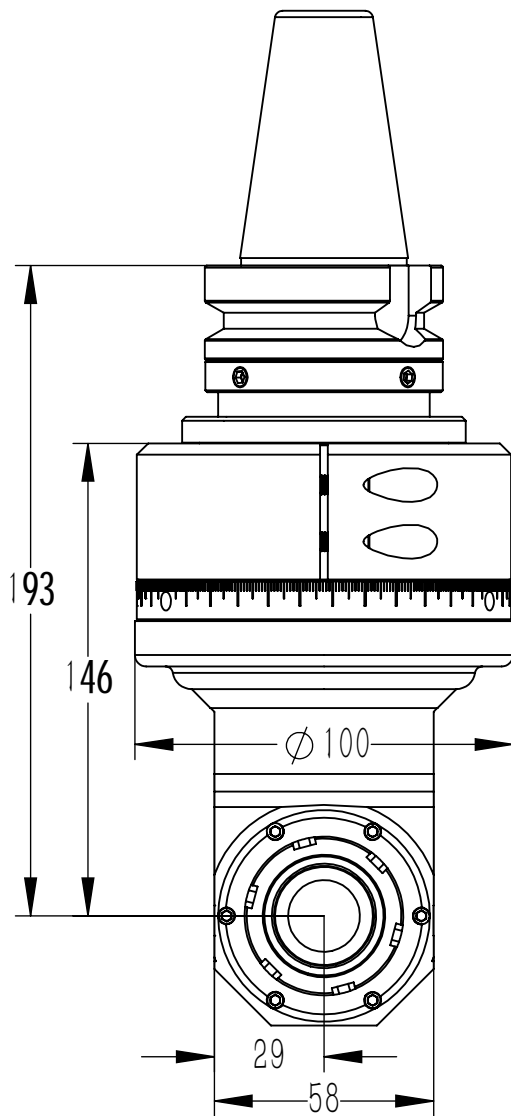
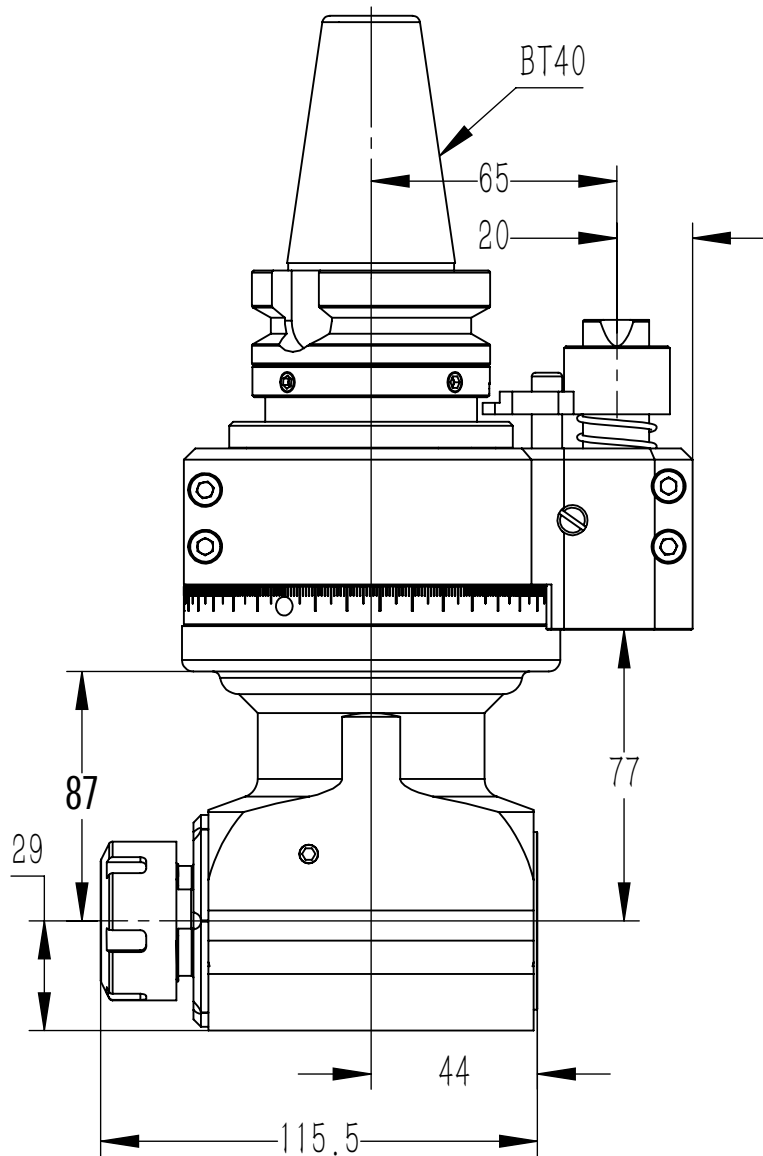

铣头参数表

规格型号	DK90-BT40-ER25-87
驱动刀柄	BT40
其他刀柄	支持
最高转速	4500RPM
主轴转向	CCW-CCW
传动比例	1:1
通过直径	D130
夹持范围	D1-D16
攻牙范围	M6-M14
最大扭矩	46. Nm
铣头重量	6.118 kg
库存情况	常备库存
非标定制	支持
客户	
备注	

图号	DK90-BT40-ER25-87			图样代号
材质	单位	比例	项目名称	
铸件/合金	mm	1:5	合同编号	
共 1 张 第 1 张	版本:A/0		替代	

主管设计	LW	2021-06-04	审核	ZLM	2021-06-04
标准化	ZBJ	2021-06-04	批准	LW	2021-06-04

标记 处数 分区 更改号 签名 年月日

