

DK90-BT40-ER32-80

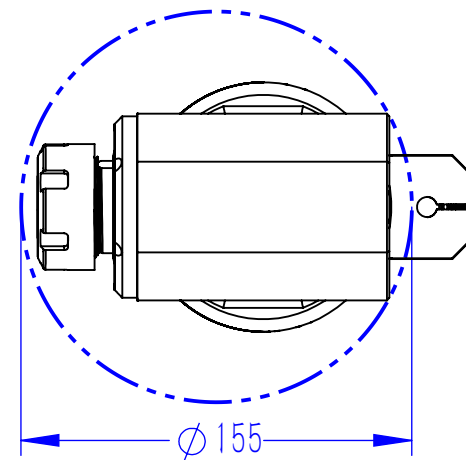
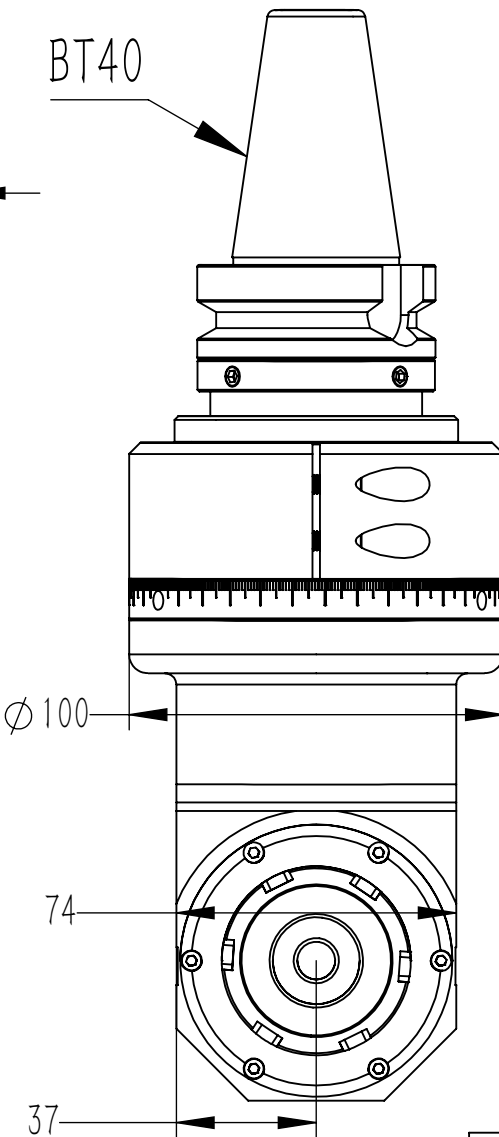
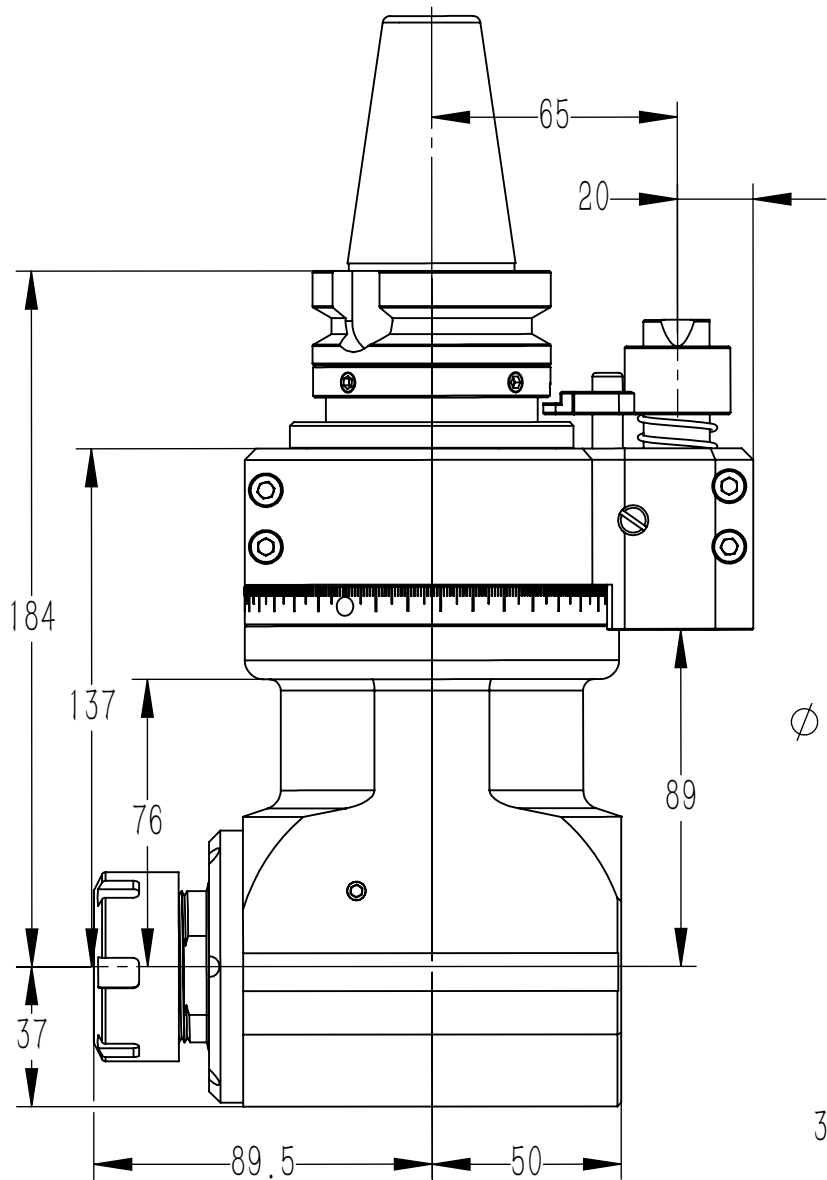

铣头参数表

规格型号	DK90-BT40-ER32-80
驱动刀柄	BT40
其他刀柄	支持
最高转速	4000RPM
主轴转向	CCW-CCW
传动比例	1:1
通过直径	D155
夹持范围	D1-D20
攻牙范围	M6-M16
最大扭矩	65. Nm
铣头重量	6.669 kg
库存情况	常备库存
非标定制	支持
客户	
备注	

图号	DK90-BT40-ER32-80			图样代号
材质	单位	比例	项目名称	
铸件/合金	mm	1:10	合同编号	
共1张 第1张	版本:A/0		替代	

主管设计	LW	2021-09-08	审核	ZLM	2021-09-08
标准化	ZBJ	2021-09-08	批准	LW	2021-09-08

标记	处数	分区	更改号	签名	年月日
----	----	----	-----	----	-----